

DØRER

WWW.HARMONIE.NO

YTTERDØRER

BODDØRER

INNERDØRER

2025 / 2026

MED PRISER - APRIL 2025





KVALITET & DESIGN



Inngangspartiet er det første som ønsker dine venner og familie velkommen til ditt hjem. Kvaliteten i våre dører skal oppleves hver eneste dag.

Harmonie er opptatt av at kvalitet skal være standard hos oss.

Derfor leveres Harmonie ytterdører med 78 mm tykkelse som standard, noe som skiller oss fra våre konkurrenter. Dette gir tykkere isolasjon og bedre U-verdi, samt bedre stabilitet i ytterdøren. I tillegg kommer ytterdørene med komplett forsikringsgodskjent låseenhet som standard.

Vi har dører til en hver stil, fordelt på **NORD** og **VARIG**. I serien **NORD** viser vi frem våre modeller som er rettet mot en moderne, men samtidig tidløs stilretning. I **VARIG** serien finner du våre klassiske og tidløse modeller. Flere av våre modeller har hele 4-lags glass og markedets laveste U-verdier. Vi håper du finner din favoritt blant våre mange modeller i denne brosjyren.

Kvalitet er for oss en selvfølge – en standard.

PRODUKSJON

Med vårt moderne produksjonsanlegg er kvalitet noe vi i Harmonie setter høyt. Mange av våre modeller har vi på lager. Ikke lagerførte dører har 6-8 ukers leveringstid.

10 års garanti viser til riktig kvalitet og pålitelighet. Våre dører har en solid konstruksjon og stabilitet. Ved å velge våre dører gjør du et trygt valg. Vi gir 10 års stabilitetsgaranti, fordi vi garanterer førsteklasses produkter av høy kvalitet.

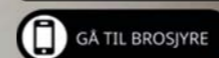

Se vår video av hvordan du monterer våre ytterdører ved å ta bilde av vår QR-kode.

Vi tar deg gjennom monteringen steg for steg og gir deg smarte tips underveis.

YTTERDØRER

Harmonie ytterdører	3
FSC	6
NORD serien	8
VARIG serien	18
Enkle modeller	26
Sidefelt & tofløyet dør	28
Klassifiserte dører	30
Bod- og Badstudører	34
KOI-samarbeid	35
Ståldører	37

INNERDØRER

Line-serien	38
Massiv	46
Formpresset & kompakt	50
Slett lett & kompakt	51
Utenpåliggende skyvedør	52

INFORMASJON

Skyvedør	54
Innerdører diverse	55
Vridere	56
Ytterdører diverse	57
Diverse tillegg ytterdører	59
Diverse tillegg bod-/hyttedører	59
Diverse tillegg innerdører	60
Lagerførte dører	61



SOSIALE MEDIER

La deg også inspirere på vår instagramkonto:
@harmonienorge og harmonie.no

Forsidefoto: Fotograf Svein Brimi / Telemarkhytter
Foto side 2: Marius Skåvoll / @snekkepappaen



“Kvalitet gjelder på alt fra antall skruehull, overflatebehandling, til pakking på lageret.”

SLIK ER EN HARMONIE-DØR BYGGET OPP

- 1: Høyde-/sidejusterbare hengsler. Skjulte hengsler kan bestilles.
- 2: Vannvisende materiale.*
- 3: Malte sprosser/glasslister.
- 4: 2, 3 eller 4-lags energiglass.
- 5: Forsikringsgodkjent låsenhet
- 6: Aluminiumsplate for ekstra fuktspærre.
- 7: Polystyren for isolering.
- 8: Fingerskjøttet ramtre i furu.
- 9: 115mm karm.**
- 10: Hardved terskel med aluminium slittekanth, 25 mm (handikap godkjent).

* Dørene Oslo, Stavern, Melsomvik, Vøra, Tangen og Langeby leveres med ekstra slitesterk kompaktlaminat som flusher med glasset.

** Dørene Ina, Sissel, Siv, Silje og Nora leveres med 105 mm karm.



KOMPAKTLAMINATDØRER

Enkelte modeller leveres med en laminatskive i stedet for HDF, noe som gir økt slitestyrke og motstandsdyktighet mot slitasje. Laminatmaterialet er spesielt egnet for krevende miljøer, da det tåler høy slitasje og beholder sitt utseende over tid. I tillegg er glassene integrert i døren på en slik måte at de flusher med dørens overflate. Dette gir en sømløs, moderne finish uten synlige kanter. Perfekt for både stil og holdbarhet.













GARANTI PÅ YTTERDØRER

Alle dører leveres med 10 års formgaranti. 5 års reklamasjonsrett i henhold til forbrukerkjøpsloven. På innadslående dører gis det ingen formgaranti. For enkle modeller, se side 26 og 27.

RENGJØRING/VEDLIKEHOLD

Ved vask av døren skal mildt såpevann anvendes 1-2 ganger i året. Ikke bruk midler som kan ripe eller skade overflaten (som løsemiddel, stålull, sterk såpe etc.). Vær også oppmerksom på at du ikke bør bruke vaskemidler med antibakterielle egenskaper. Dette kan etterlate merker på døren. Fukt overflaten nedenfra og opp med en fuktig klut, men rengjør ovenfra og ned, ellers er det risiko for at skjolder oppstår. For å ivareta produktets holdbarhet og langtidsbeskyttelse, anbefaler vi å benytte Harmonie poleringsmiddel for polering/voksing 1-2 ganger i året. Dette er viktig for at garantien på døren skal opprettholdes. Les mer om vår polering på side 57.

SYMBOLFORKLARINGER

-  Standard enkelt dør
-  Kan bestilles med sidefelt
-  Kan bestilles som tofløyet dør
-  Lagervare på utvalgte størrelser
-  Bestillingsvare på alle størrelser
-  Antall lag med glass
-  Lagerføres i klassisk hvit til lik pris
-  Lagerføres i NCS S 7500-N
-  Lagerføres i NCS S 8500-N
-  Kan leveres i EI 30/40 db
Pris på forespørsel
-  Kan også leveres i hvitoljet
-  Overflate i ekstra slitesterk kompaktlaminat

Når skogen trives, trives vi



Symbolet for bærekraftig skogbruk

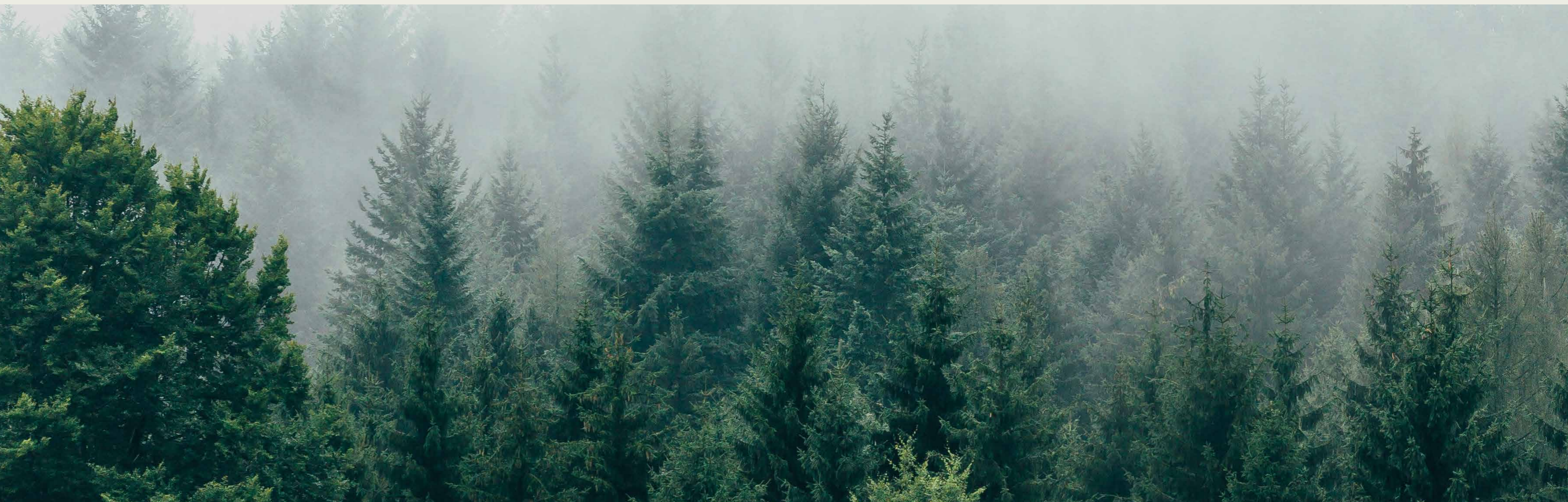

Skogen regulerer klimaet, renses luften vi puster i, og filtrerer vannet vi drikker. Den huser også mer enn 2/3 av jordens dyreliv og planter. Skogen er en av våre viktigste ressurser der den raust tilbyr fornybar forsyning av varene og materialene vi trenger for en mer bærekraftig fremtid.

Hva er FSC?

FSC er en frivillig organisasjon som

arbeider både for natur og menneskers vilkår i verdens skoger.

Hvorfor har Harmonie valgt å bli sertifisert?

En av de tre kjerneverdiene til Harmonie Norge er «Ansvaret». Harmonie sine produkter er hovedsakelig produsert av fiberbaserte råvarer (cellulosebasert). FSC er et organ som garanterer oss, i den grad det er

mulig, at disse råvarene er fra kontrollert og bærekraftig skog.

Hvordan kan vi bidra og være vårt ansvar bevisst?

- Ved å bruke FSC sertifiserte råvarer
 - Promoterer FSC og rettferdig bruk av naturen/ skogen
 - Kjempe mot avskoging
- Vi ønsker å tilby produkter til våre kunder som er mer bærekraftige.

Utdann deg selv

Fordi skoger berører så mange områder av livet vårt, er omsorgen for skogene grunnleggende for å takle globale utfordringer. Når vi pleier skoger bekjemper vi klimaendringer, forhindrer tap av biologisk mangfold og beskytter arbeidere og urbefolkningssamfunn rundt om i verden. Dessverre er mange skogområder under angrep fra ulovlig hogst og

annen skadelig praksis. Mer enn 12 millioner hektar skog går tapt hvert år - det er på størrelse med rundt 150 tennisbaner hvert minutt. Lær mer om alle måtene skoger direkte påvirker dagliglivet ditt og se hvordan skogforvaltning dyrker sunnere, mer motstandsdyktige skoger over hele verden.

Utdann deg selv på www.fsc.org

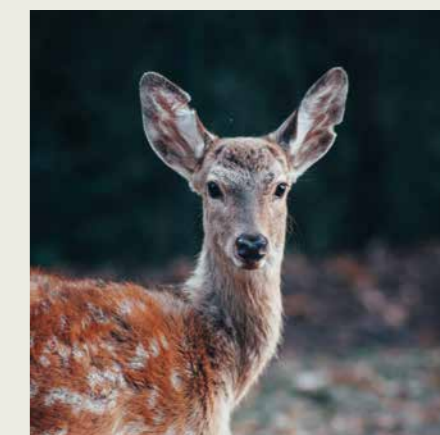

DØR: STAVERN FARGEKODE NCS S 3560-Y20R



NORRD



S 7500-N
4-
LAGER
UV
0.8
K

OSLO
4-lags klart glass. Slett innside
Pris kr 24 275,- (19 420,-)



4-
BESTILL
UV
0.8
K

STAVERN
4-lags sotet glass. Slett innside
Pris kr 22 675,- (18 140,-)

Fargekode på vist dar: NCS NCS 3560-Y20R (KOI farge)



4-
BESTILL
UV
0.8
K

MELSOMVIK
4-lags sotet glass. Slett innside
Pris kr 28 300,- (22 640,-)



3-
BESTILL
UV
0.8

MANDAL
Glasstype: 3-lags frostet
Slett innside
Pris kr 21 550,- (17 240,-)



63 mm
2-
BESTILL
UV
1.0

STORD
2-lags klart glass.
Lik dekor på innsiden
Pris kr 22 225,- (17 780,-)

Fargekode på vist dar: NCS S 3502-Y



S 8500-N
S 7500-N
BRANN
LAGER
UV
0.6

TØNSBERG
Slett innside
Pris kr 15 200,- (12 160,-)

Alle oppgitte priser er i standard hvit (NCS S 0502-Y). Alle andre farger har et pristillegg på 3 450,- (2 760,-)
(Priser eks. mva. er oppgitt i parentes.)

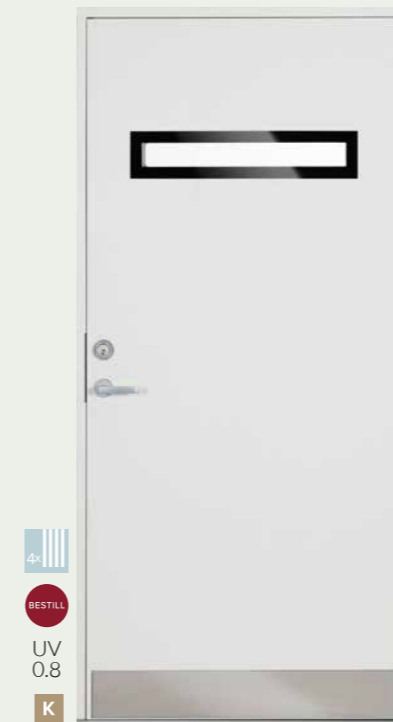

VØRA
Sotet glass med sort eller sølv glasslist
Uten glassramme på innsiden
Pris kr 28 250,- (22 600,-)



TANGEN
Sotet glass med sort eller sølv glasslist
Uten glassramme på innsiden
Pris kr 40 350,- (32 280,-)



LANGEBY
Sotet glass med sort eller sølv glasslist
Sølv glasslist er bestillingsvare
Uten glassramme på innside
Pris kr 32 050,- (25 640,-)

Fargekode på vist dar: NCS S 7500-N



ULA
Klart glass med børstet aluminiumsramme
Slett innside
Pris kr 17 750,- (14 200,-)

Fargekode på vist dar: NCS S-5005-Y20R

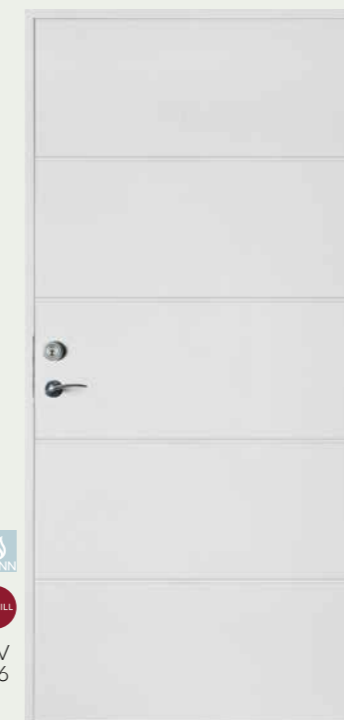

HEM
Lik dekor på innsiden
Pris kr 15 250,- (12 200,-)



ENGØ
Slett innside
Pris kr 15 200,- (12 160,-)

Alle oppgitte priser er i standard hvit (NCS S 0502-Y). Alle andre farger har et pristillegg på 3 450,- (2 760,-)
(Priser eks. mva. er oppgitt i parentes.)

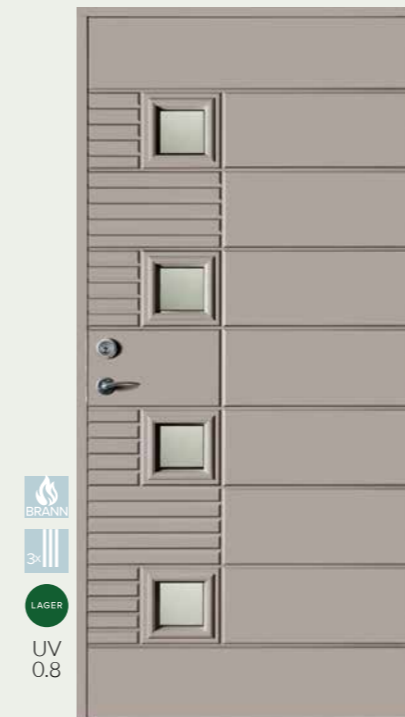

BRANN
3
LAGER
UV
0.8

KATRINE
Sotet glass. Enkel dekor på innsiden
Pris kr 20 550,- (16 440,-)

Fargekode på vist dor: NCS S 3502-Y



BRANN
3
LAGER
UV
0.8

KARINE
Sotet glass. Enkel dekor på innsiden
Pris kr 19 025,- (15 220,-)

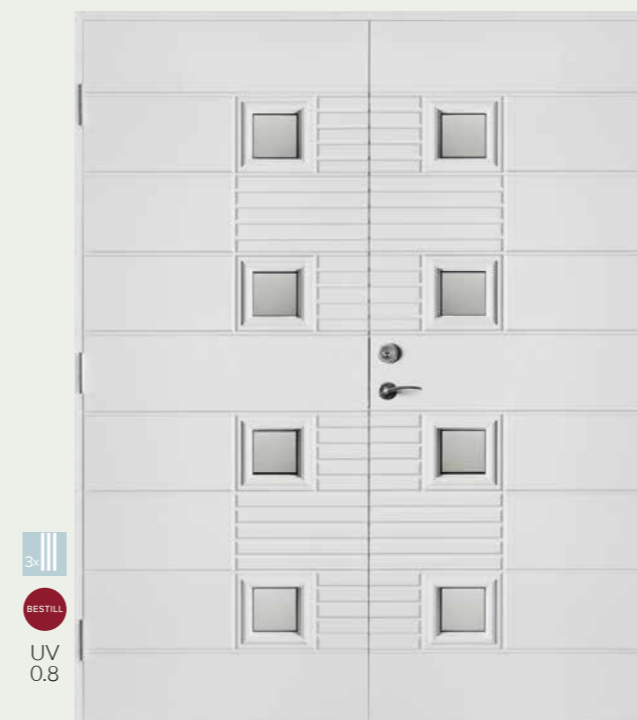

3
BESTILL
UV
0.8

KATRINE TOFLØYET
Sotet glass. Enkel dekor på innsiden
Pris kr 51 375,- (41 100,-)



3
BESTILL
UV
0.8

KATRINE MED SIDEFELT
Sotet glass. Enkel dekor på innsiden
Pris kr 51 375,- (41 100,-)

Alle oppgitte priser er i standard hvit (NCS S 0502-Y). Alle andre farger har et pristillegg på 3 450,- (2 760,-)
(Priser eks. mva. er oppgitt i parentes.)

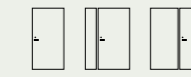
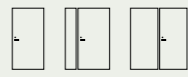

UTVIK
Klart glass. Slett innside
Pris kr 14 700,- (11 760,-)



EMMA
Klart glass. Slett innside
Pris kr 15 425,- (12 340,-)

Fargekode på vist dar: NCS S 7020-B



MIE
Sotet glass. Lik innside
Pris kr 19 375,- (15 500,-)



TONE
Lik dekor på innsiden
Pris kr 13 600,- (10 880,-)



MELHEIM
Frosted glass i midten og klart glass over/
under. Slett innside
Pris kr 20 525,- (16 420,-)

Fargekode på vist dar: NCS 3504-Y19R*



STRAND
Sotet glass. Slett innside
Pris kr 19 375,- (15 500,-)

Fargekode på vist dar: NCS S 7500-N*



MØRE
Klart glass. Slett innside
Pris kr 18 225,- (14 580,-)



SOFIE
Sotet glass. Slett innside
Pris kr 18 300,- (14 640,-)

Fargekode på vist dar: NCS S 2020-R10B (KOI farge)



VERA
Klart glass. Lik dekor på innsiden
Pris kr 18 225,- (14 580,-)



RENATE
Cotswold glass. Slett innside
Pris kr 17 250,- (13 800,-)



ANETTE
Cotswold glass. Slett innside
Pris kr 17 250,- (13 800,-)



SOTRA
Cotswold glass. Slett innside
Pris kr 17 125,- (13 700,-)

Fargekode på vist dar: NCS S -1002-Y*

Alle oppgitte priser er i standard hvit (NCS S 0502-Y). Alle andre farger har et pristillegg på 3 450,- (2 760,-)
(Priser eks. mva. er oppgitt i parentes.)

Alle oppgitte priser er i standard hvit (NCS S 0502-Y). Alle andre farger har et pristillegg på 3 450,- (2 760,-)
(Priser eks. mva. er oppgitt i parentes.)

WARRIG



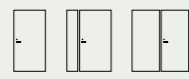

BRANN
BESTILL
UV
0.6

PARIS
Lik dekor på innsiden
Pris kr 22 025,- (17 620,-)



BRANN
BESTILL
UV
0.6

TINN
Utenpåliggende dekorlist
Lik dekor på innsiden
Pris kr 26 325,- (21 060,-)



BRANN
BESTILL
UV
0.8

TINN GLASS
3-lags sotet glass. Utenpåliggende
dekorlist. Lik dekor på innsiden
Pris kr 27 500,- (22 000,-)
Fargekode på vist dør: NCS S 5040-G40Y (KOI farge)



BRANN
BESTILL
UV
0.6

LINDHJEM
Lik dekor på innsiden
Pris kr 22 025,- (17 620,-)



BRANN
BESTILL
UV
0.8

DOVRE
Lik dekor på innsiden
Pris kr 17 475,- (13 980,-)
Fargekode på vist dør: NCS S 2020-R10B (KOI farge)



BRANN
BESTILL
UV
0.6

DOVRE GLASS
3-lags klart glass.
Lik dekor på innsiden
Pris kr 18 775,- (15 020,-)

Alle oppgitte priser er dørblad uten karm i standard hvit (NCS S 0502-Y). Alle andre farger har et pristillegg på 3 450,- (2 760,-)
(Priser eks. mva. er oppgitt i parentes.)



Sylinder/dørskiltforhner

NYHET!
Vi tilbyr nå innvendig
langskilt og sylinderkopper i
sort utførelse. Dette kan bidra
til å gi døren et annet uttrykk
i kombinasjon med sort vrider
(se side 56).
(NB: Leveres separat)

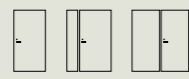

3x
BESTILL
UV
0.8

HAFJELL GLASS
3-lags klart glass. Dype, eksklusive speil
Lik dekor på innsiden
Pris kr 25 100,- (20 080,-)

Fargekode på vist dør: NCS S 5030-G90Y (KOI farge)



BESTILL
UV
0.6

HAFJELL
Dype, eksklusive speil
Lik dekor på innsiden
Pris kr 24 275,- (19 420,-)



BRANN
3x
BESTILL
UV
0.8

HEMSEDAL
Sotet glass. Lik dekor på innsiden
Pris kr 20 525,- (16 420,-)



BRANN
3x
LAGER
UV
0.8

HELLE
Sotet glass. Lik dekor på innsiden
Pris kr 23 050,- (18 440,-)



3x
LAGER
UV
0.8

MARIANNE
Sotet glass m/messing-innfatning.
Kan bestilles sotet m/blyinnfatning mot
tillegg i pris (se side 53)
Lik dekor på innsiden
Pris kr 26 700,- (21 360,-)

Fargekode på vist dør: NCS S 4550-R90B (KOI farge)



BESTILL
UV
1.0

HARDANGER
Dype, eksklusive speil
Lik dekor på innsiden
Pris kr 26 700,- (21 360,-)

Alle oppgitte priser er i standard hvit (NCS S 0502-Y). Alle andre farger har et pristillegg på 3 450,- (2 760,-)
(Priser eks. mva. er oppgitt i parentes.)



DØR: HEMSEDAL FARGE HVIT

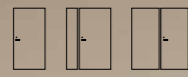

TIPS!
Ved å velge
sidefeltet som
fastkarm, får du
stor lysflate.
Størrelsen
velger du selv!

Foto: Stine Skelt/Ornmedal -
Lindbløndora i fargekoden S8500-N

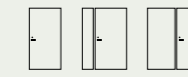

BRANN
3x
LAGER
UV
0.8

SARA GLASS
Cotswold glass. Lik dekor på innsiden
Pris kr 19 050,- (15 240,-)

BRANN
BESTILL
UV
0.8

SARA
Lik dekor på innsiden
Pris kr 16 950,- (13 560,-)

Fargekode på vist dor: NCS S 5040-G40Y (KOI farge)

63 mm
2x
BESTILL
UV
1.0

STOKKE
2-lags klart glass.
Lik dekor på innsiden
Pris kr 22 225,- (17 780,-)



BRANN
3x
LAGER
UV
0.8

ANDREA
Cotswold glass. Slett innside
Pris kr 15 100,- (12 080,-)

BRANN
3x
BESTILL
UV
0.8

TUDDAL
Sotet glass. Lik dekor på innsiden
Pris kr 18 775,- (15 020,-)

3x
LAGER
UV
0.8

MONICA
Sotet glass. Lik dekor på innsiden
Pris kr 20 600,- (16 480,-)

Alle oppgitte priser er i standard hvit (NCS S 0502-Y). Alle andre farger har et pristillegg på 3 450,- (2 760,-)
(Priser eks. mva. er oppgitt i parentes.)

YTTERDØRER
ENKLE

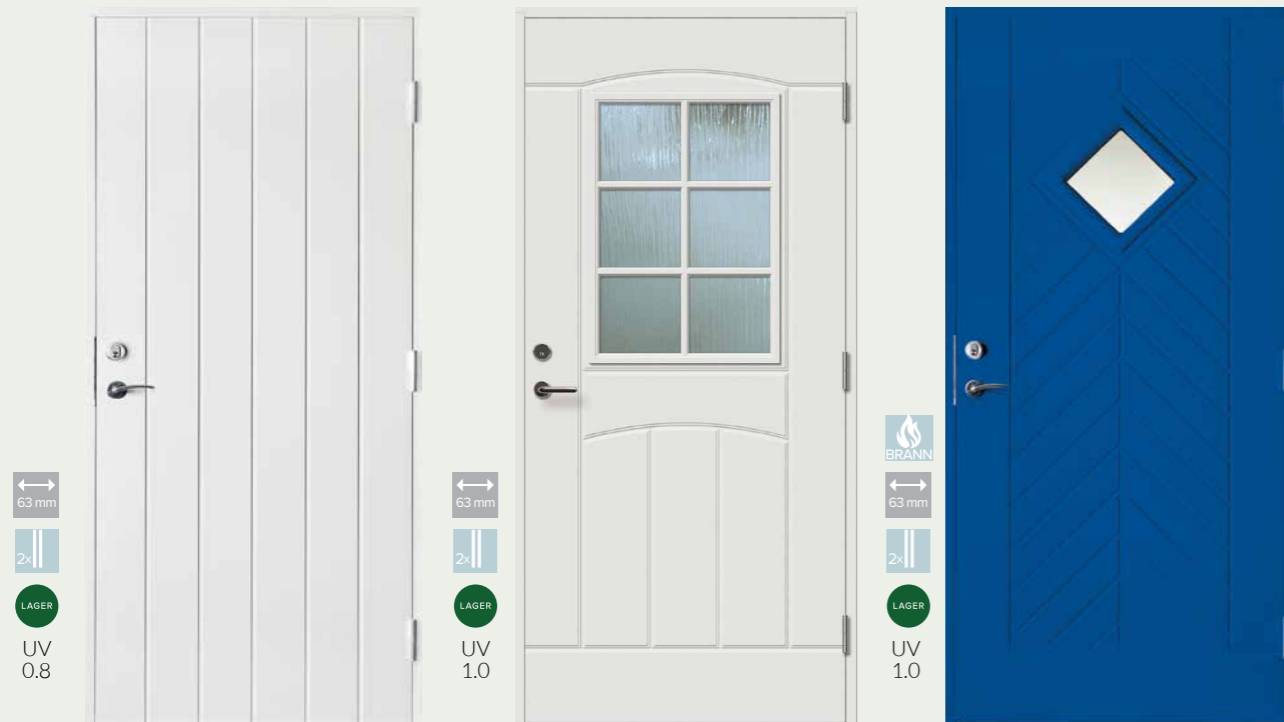

SILJE
Slett innside
Pris kr 7 450,- (5 960,-)

SIV
Cotswold glass. Slett innside
Pris hvit kr 9 575,- (7 660,-)

GAUSDAL
Klart glass. Slett innside
Pris kr 11 900,- (9 520,-)
Fargekode på vist dør: NCS S 4550-R80B (KOI farge)



NORA
Klart glass. Slett innside
Pris hvit kr 11 750,- (9 400,-)

INA
Klart glass. Slett innside
Pris hvit kr 10 450,- (8 360,-)

SISSEL
Slett innside
Pris hvit kr 7 450,- (5 960,-)

Alle oppgitte priser er i standard hvit (NCS S 0502-Y). Alle andre farger har et pristillegg på 3 450,- (2 760,-)
(Priser eks. mva. er oppgitt i parentes.)

Våre enkle modeller har
noe enklere låsenhet og har
et dørblad på 63 mm og
105mm karm.



DØR: GAUSDAL FARGEKODE NCS S 7020-B

Vi kan spesialtilpasse sidefelt til designet på valgt dør – dette på forespørsel.
Kontakt din forhandler for ytterlige informasjon. Samtlige ytterdører kan bestilles i tofløyet utgave.
Det gir en stor og god døråpning til hjemmet.

Sidefelt med hengsler er åpningsbart.

TIPS!
Ved å velge sidefeltet som fastkarm, får du stor lysflate. Størrelsen velger du selv!
NB! Fastkarm krever stender mellom dør og sidefelt.

SIDEFELT

TETT

HELT GLASS

FASTKARM



RENAME

Glasstype: Cotswold
kr 11 775,- (9 420,-)
Her ser dere et eksempel på spesialtilpasset sidefelt.

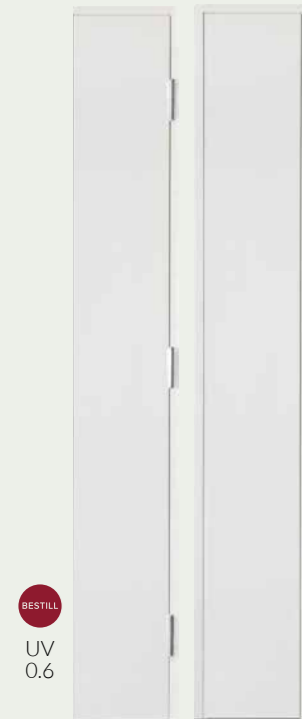

Med hengsler
kr 14 850,- (11 880,-)
Uten hengsler
kr 9 900,- (7 920,-)



Glasstype:
Sotet, Cotswold eller klart
Med hengsler
kr 17 025,- (13 620,-)
Uten hengsler
kr 11 350,- (9 080,-)



Glasstype:
Sotet eller klart
Hvitmalt:
kr 6 825,- (5 460,-)
Dempet sort:
kr 9 100,- (7 280,-)

BESTILL
UV
0.6

BESTILL
UV
0.8

LAGER

LAGER
UV
1.0

BESTILL
UV
0.8

SIDEFELT OG TOFLØY

Samtlige ytterdører kan bestilles med sidefelt og i tofløyet utgave. Det gir en stor og god døråpning til hjemmet.

Pris på tofløyet dør er enkelt dør x 2,5.
Tofløyet dør har bredde 160, 180 og 200 cm.



HELLE SIDEFELT
Sotet glass. Lik dekor på innsiden
Sidefelt bredde 30 cm leveres uten ytterste freste spor
Pris kun sidefelt, min. bredde 30 cm
kr 13 775,- (11 020,-)



MARIANNE SIDEFELT
Sotet glass m/messing-innfatning. Kan bestilles sotet m/blyinnfatning mot tillegg i pris (se side 53)
Lik dekor på innsiden
Pris kun sidefelt, min. bredde 40 cm
kr 13 775,- (11 020,-)

BESTILL
UV
0.8

BESTILL
UV
0.8



HELLE TOFLØYET
Sotet glass. Lik dekor på innsiden
Pris kr 57 625,- (46 100,-)

BESTILL
UV
0.8



SARA GLASS TOFLØYET
Cotswold glass. Lik dekor på innsiden
Pris kr 47 625,- (38 100,-)

BESTILL
UV
0.8

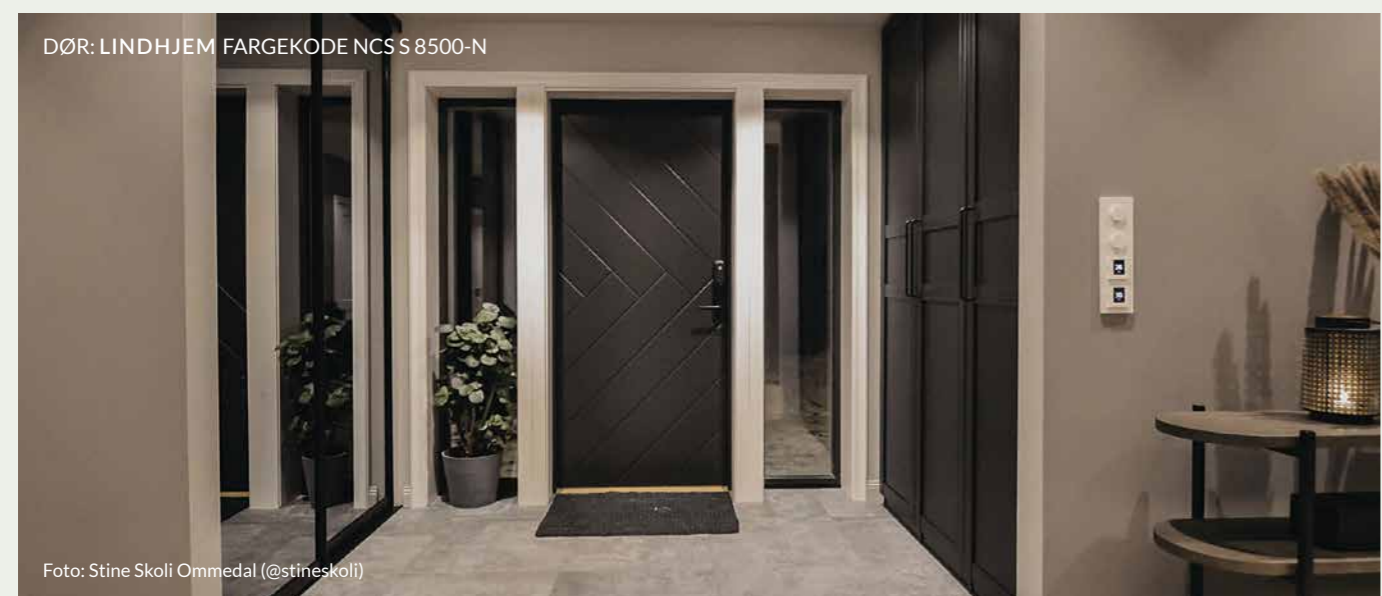

DØR: LINDHJEM FARGEKODE NCSS 8500-N

Foto: Stine Skoli Ommedal (@stineskoli)

Alle oppgitte priser er i standard hvit (NCS S 0502-Y). Alle andre farger har et pristillegg på 3 450,- (2 760,-)
(Priser eks. mva. er oppgitt i parentes.)

Alle oppgitte priser er i standard hvit (NCS S 0502-Y). Alle andre farger har et pristillegg på 3 450,- (2 760,-)
(Priser eks. mva. er oppgitt i parentes.)

KLASSIFISERTE DØRER



HVA ER EN KLASSIFISERT DØR?

En klassifisert dør er en dør som er testet og sertifisert etter spesifikke standarder for å oppfylle bestemte krav, for eksempel brannmotstand, lydisolering eller røyk- og gasstetthet.

Plasseringen avgjør ofte valget av type dør. I en oppvarmet oppgang kan de fleste entrédører brukes, mens en uoppvarmet oppgang krever en forsterket dør for å tåle temperaturforskjeller. Utvendige dører må ha ekstra klimabeskyttelse mot vær og vind.

LYDISOLASJON – FOR ØKT KOMFORT OG PRIVATLIV

God lydisolasjon gir ro i hverdagen og hindrer forstyrrelser mellom deg og naboene. I leilighetsbygg, enten døren vender mot en oppgang eller svalgang, bidrar en lydisolert dør til bedre privatliv. Døren er den viktigste barrieren mot støy, og riktig valg kan redusere uønsket lyd betydelig.

OPPVARMET GANG

En klassifisert dør uten klimastamme er bygd for å stå i varm til varm sone, som en oppvarmet gang på for eksempel et hotell eller leilighetsbygg med oppvarmet oppgang.

Ask EI30/35dB og Odin EI30/35dB er dører som passer som entrédør i oppvarmet gang. Disse dørene er klassifisert for EI30 brannmotstand, noe som gir 30 minutters beskyttelse mot brannspredning. Den er også konstruert for å gi en lyddemping på 35dB, noe som gjør den ideell for rom som krever ekstra støyisolering. Kan enkelt kombineres med andre dører fra samme serie.



ASK EI30/35dB
Lik innside. Eks. sylinder
EI30/35dB Sa,S200 - R'W35 dB
Pris kr 10 450,- (8 360,-)



ODIN EI30/35dB
Lik innside. Eks. sylinder
EI30/35dB Sa,S200 - R'W35 dB
Pris kr 10 450,- (8 360,-)

Alle oppgitte priser er i standard hvit (NCS S 0502-Y). (Priser eks. mva. er oppgitt i parentes.)

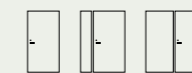

BRANN/LYD KLASSIFISERTE DØRER



SLETT BRANN/LYD

Slett massiv	kr 5 250,- (4 200,-)
Slett EI30/30dB Sa,S200 - R'W30 dB	kr 5 600,- (4 480,-)
Slett EI30/40dB R'W40 dB	kr 10 250,- (8 200,-)
Slett 35dB - R'W35 dB	kr 7 625,- (6 100,-)
Slett EI30	kr 5 250,- (4 200,-)
Slett EI30/35dB - R'W35 dB	kr 7 625,- (6 100,-)
Slett EI60/35dB - R'W35 dB	kr 10 925,- (8 740,-)
Priser eks. sylinder	

EKSTRAUTSTYR

Dørkikkert ferdig montert	kr 1 050,- inkl. mva
Sylinder TrioVing D1245	kr 1 450,- inkl. mva

Alle oppgitte priser er i standard hvit (NCS S 0502-Y). (Priser eks. mva. er oppgitt i parentes.)

HVA ER EN BRANN- OG LYDDØR?

En brann- og lyddør er en type dør som skal tåle å stenge ute en viss mengde lyd eller være trygg mot brann en gitt periode.

Brann- og lyddører kombinerer trygghet og komfort, og er en viktig investering for et sikkert og behagelig innemiljø. Disse dørene er viktige rømningsveier og brannskiller, og hjelper med å beskytte både liv og eiendom ved en eventuell brann.

Dørene våre er beregnet til å tåle EI30/EI60 = 30/60 minutters brannmotstand. Støynivået ligger på 35/40 desibel, hvor desibel (dB) er en måleenhet for lydstyrke innen akustikk. Et lydnivå på 20 dB vil oppleves som helt stille, mens en normal samtale tilsvarer omtrent 60 db.

LABORATORIE- OG FELTTESTING

Laborrietestet registreres som RW, basert på standardiserte målinger i kontrollerte omgivelser. Feltestet registreres som R'W, som representerer faktiske verdier målt under realistiske forhold. Sammen gir de et helhetlig bilde av ytelsen.



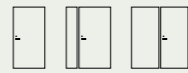

HVOR BRUKES EN KLIMADØR?

En klimadør er beregnet til å stå i for eksempel lukket trapperom/gang inn til leilighet eller mellom bolig og garasje. Denne er laget for å tåle temperaturforskjeller tilsvarende en ytterdør og kan også fint benyttes utvendig.

HVILKET DESIGN KAN MAN VELGE?

En inngangsdør til en leilighet er kanskje ikke noe man vanligvis tenker så mye på. Likevel er det fint å vite at man enkelt kan bytte til en ytterdør i spennende design fra Harmonie og samtidig gjøre hjemmet ditt til et trygt, sikkert og lydredusert tilholdssted for de som bor der. Alle våre standard ytterdører som kan leveres som klimadør med EI 30/40 db, er merket med brannsymbol i katalogen. Pris på forespørsel.



TEMPERATURFORSKJELLER

En klassifisert dør med klimastamme er bygd for å stå i kald til varm sone, som en svalgang eller leiligheter på bakkeplan.

Klima Dekor EI30/38dB og Klima slett EI30/38dB er designet for å gi både overlegen brannsikkerhet og lyddemping. Med sin robuste konstruksjon og klima stamme, kan denne døren også brukes som ytterdør, noe som gjør den til et utmerket valg for både hjem og kommersielle miljøer.

Sa: Klassifisering for bygningskomponenters evne til å hindre røyklekkasje ved omgivelsestemperatur (20°C).

S200: Klassifisering for røyklekkasje både ved romtemperatur og opptil 200°C.



KLIMA DEKOR EI30/38dB
Slett innside. Eks. sylinder
S200 - RW41 dB
Pris kr 17 025,- (13 620,-)



KLIMA SLETT EI30/38dB
Eks. sylinder
S200 - RW41 dB
Pris kr 12 725,- (10 180,-)

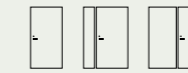

KLIMA SLETT



ULA



SOTRA



TINN GLASS



DØRER TILPASSET BÅDE BOLIG OG OMGIVELSER

Våre dører er ideelle som entrédører i leilighetsbygg der det stilles krav til både brann- og lydisolasjon. Klimadørene er spesielt utviklet for å tåle store temperaturforskjeller, noe som gjør dem godt egnet for utsatte områder.

Lydklassifiserte ytterdører passer både til svalganger, leiligheter på bakkeplan og boliger i områder med mye støy, som ved trafikkerte veier eller flyplasser. Med en lydreduksjon på opptil

40 dB bidrar klimadørene til et roligere innemiljø.

Klimadører gir ikke bare god beskyttelse mot vær og temperaturvariasjoner, men også økt sikkerhet mot innbrudd. De kan kombineres med egenskaper som brannsikring, røykmotstand og ekstra sikkerhet. Uansett behov kan du enkelt velge den dørtypen og designet som passer deg, og deretter legge til de klassifiseringene og egenskapene du trenger.

BOD- OG BADSTUDØR



Panelen består hovedsakelig av frisk kvist og lever med naturen. Døren påvirkes derfor av store svingninger i temperatur og fuktighet, og må behandles på alle sider før bruk.

Der det er en kaldgang mellom oppholdsrom og utgangsdøren, vil påvirkningen av temperaturen på utside og innside bety mindre med hensyn til vridning.

Våre paneldører er laget for å tåle en temperaturforskjell på 18 grader*



BODDØR TETT
Stående panel på ytter- og innside.
Pris kr 7 000,- (5 600,-)



BODDØR GLASS
Klart glass. Stående panel på ytter- og innside.
Pris kr 8 700,- (6 960,-)



HELT GLASS
Bronse glass
Pris kr 7 775,- (6 220,-)

* (18 grader forskjell fra utside/innside). Dørene leveres med sort sparkeplate. Boddører leveres ubehandlet. (Priser eks. mva. er oppgitt i parentes).

Design by **KOI**



Koi Fargestudio er Norges første multidisiplinære fargestudio, og deres målsetting er å bidra med målrettet og effektiv fargebruk innenfor byrom, arkitektur, interiørarkitektur, produktutvikling og grafisk design.

Hva var mer naturlig enn å inngå et samarbeid med de dyktige menneskene hos Koi da vi skulle planlegge nye modeller og vår egen, unike fargeserie til både eksteriør og interiør.

Vi har samarbeidet med Nadia Buer Haugen i Koi Fargestudio og sammen har vi kommet frem til vår helt egen fargepalett!

Vi tok en prat med Nadia som er utdannet arkitekt fra NTNU. Hun jobber primært med fargesetting av fasader og områdeplaner.

Hvordan synes du prosessen med å skape nye modeller og fargeprogram for Harmonie har vært?
– Det har vært spennende og positivt å få jobbe med Harmonie på både farger og design. Koi har fått frie tøyler og mye tillit, noe som er veldig viktig og danner et godt grunnlag for å jobbe frem disse kvalitetsproduktene.

Hva har dere tenkt på når dere designet nye modeller?
Målsettingen har vært å komplettere Harmonies sortiment basert på målgruppeanalyser, trender og behov. Epokekolleksjonene blir nå mer fullverdige, og vi har også jobbet med å få inn noen mer moderne modeller som er perfekte for de som bor i nyere boliger.

Om du skal gi et godt råd til de som lurer på om de tør å satse på farger - hva blir det?
Klart du skal gå for det! Inngangsdøren er en liten del av fasaden, og det er fint å trekke oppmerksomhet til den. Derfor kan du velge en dristigere farge enn du ville brukt på hele huset. Innendørs er det også trygt å eksperimentere med farger, så lenge du har en god plan. Her har vi lagt vekt på farger som passer godt med populære malingsfarger.

Hvordan vil du forklare fargene dere har landet på?
Fargeutvalget vi landet på rundt eksteriør består av en variasjon av farger og nyanser, alle med historisk forankring. Dette gjør det enkelt for folk å finne en dørfarge som passer til sitt hjem. Nyansene er både samtidsrettede og historiske og vi kommer til å se flere og flere male dørene sine i disse fargene i årene som kommer.

KOI-fargene
for ytterdører



NCS S 5040-G40Y

NCS S 4550-R80B

NCS S 2020-R10B

NCS S 5030-G90Y

NCS S 3560-Y20R



KOMBINASJONEN AV SIKKERHET, STIL OG ALLSIDIGHET

Ståldører er det ideelle valget for de som ønsker både sikkerhet og stil. Disse dørene kombinerer en solid og pålitelig konstruksjon med et moderne design, som gir et estetisk løft til alle typer bygninger. Med en enkel, stilren farge og høy motstandsdyktighet mot både brann og innbrudd, gir dørene den beste beskyttelsen samtidig som de er vedlikeholdsfrie og langvarige. Deres allsidighet gjør dem perfekte for både private boliger og kommersielle lokaler, og de kan tilpasses med brannklassifisering etter behov.



LAGER
UV
1,7

STÅL
Slett innside
Pris kr 13 750,- (11 000,-)



LAGER
UV
1,7

STÅL E160
Slett innside
Pris kr 16 800,- (13 440,-)

Brannmotstand:
Gir høy beskyttelse, oppfyller brannkravene for garasje, næringsbygg og industrielle miljøer.

Sertifisert:
Designet for brannklassifisering med røykgasstetthet Sa og S200

Leveres i fargen RAL 7045. (Priser eks. mva. er oppgitt i parentes.)



LINE 1 SPEIL
Pris kr 3 250,- (2 600,-)



LINE HELT GLASS
Pris kr 7 500,- (6 000,-)



LINE 3 SPEIL
Pris kr 4 025,- (3 220,-)



LINE 3 GLASS
Pris kr 9 225,- (7 380,-)



Skap et flott uttrykk på innerdørene dine med vridere. Se sortiment og priser på s. 52



LINE HELT GLASS MED SIDEFELT
Pris dør med sidefelt kr 15 000,- (12 000,-)



LINE HELT GLASS SIDEFELT
Pris kr 7 500,- (6 000,-)



LINE 3 GLASS SIDEFELT
Pris kr 9 225,- (7 380,-)

Alle oppgitte priser er dørblad uten karm i standard hvit (NCS S 0502-Y). (Priser eks. mva. er oppgitt i parentes.)

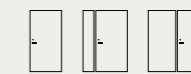

LINE 1 SPEIL GRÅ
Pris kr 5 400,- (4 320,-)

LINE HELT GLASS GRÅ
Pris kr 8 300,- (6 640,-)

LINE 3 SPEIL GRÅ
Pris kr 6 125,- (4 900,-)

LINE 3 GLASS GRÅ
Pris kr 10 075,- (8 060,-)



Skap et flott uttrykk på innerdørene dine med vridere. Se sortiment og priser på s. 52

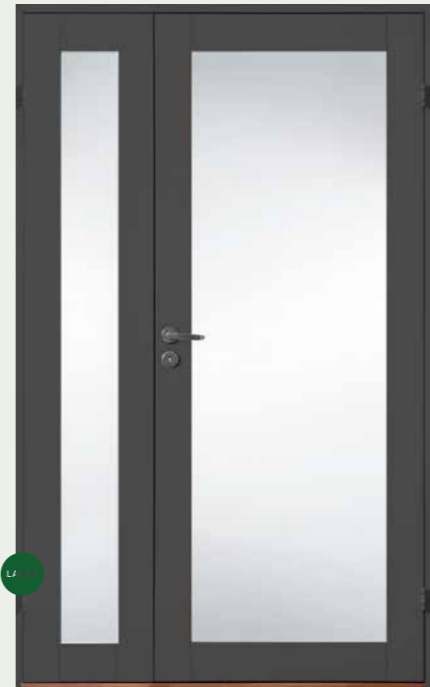

LINE HELT GLASS GRÅ MED SIDEFELT
Pris dør med sidefelt kr 16 600,- (13 280,-)



LINE HELT GLASS GRÅ SIDEFELT
Pris kr 8 300,- (6 640,-)



LINE 3 GLASS GRÅ SIDEFELT
Pris kr 10 075,- (8 060,-)

Fargekode: NCS S 7500-N. Priser er på dørblad uten karm. (Priser eks. mva. er oppgitt i parentes).



Foto: Vibeke Illevold (@enkontrast)



LINE 1 SPEIL
DEMPET SORT
Pris kr 5 400,- (4 320,-)



LINE HELT GLASS
DEMPET SORT
Pris kr 8 300,- (6 640,-)



LINE 3 SPEIL
DEMPET SORT
Pris kr 6 125,- (4 900,-)



LINE 3 GLASS
DEMPET SORT
Pris kr 10 075,- (8 060,-)



Skap et flott uttrykk på innerdørene dine med vridere. Se sortiment og priser på s. 52



LINE HELT GLASS
DEMPET SORT MED SIDEFELT
Pris dør med sidefelt kr 16 600,- (13 280,-)



LINE HELT GLASS
DEMPET SORT
SIDEFELT
Pris kr 8 300,- (6 640,-)



LINE 3 GLASS
DEMPET SORT
SIDEFELT
Pris kr 10 075,- (8 060,-)

Fargekode: NCS S 8500-N. Priser er på dørblad uten karm. (Priser eks. mva. er oppgitt i parentes.)

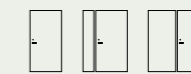

LINE 1 SPEIL EIK
Pris kr 7 575,- (6 060,-)
(Kan også leveres hvitlasert)



LINE HELT GLASS EIK
Pris kr 9 875,- (7 900,-)
(Kan også leveres hvitlasert)



LINE 3 SPEIL EIK
Pris kr 9 100,- (7 280,-)
(Kan også leveres hvitlasert)



LINE 3 GLASS EIK
Pris kr 12 125,- (9 700,-)
(Kan også leveres hvitlasert)



– Det er viktig å presisere at alle innerdører i finert eik har sitt eget uttrykk, og kan fravike fra produktbildene.

Skap et flott uttrykk på innerdørene dine med vridere. Se sortiment og priser på s. 52



LINE HELT GLASS EIK MED SIDEFELT
Pris kr 19 750,- (15 800,-)
(Kan også leveres hvitlasert)



LINE HELT GLASS EIK SIDEFELT
Pris kr 9 875,- (7 900,-)
(Kan også leveres hvitlasert)



LINE 3 GLASS EIK SIDEFELT
Pris kr 12 125,- (9 700,-)
(Kan også leveres hvitlasert)

Priser er på dørbblad uten karm. (Priser eks. mva. er oppgitt i parentes). Karmen i eik har hengsler i børstet krom. Tillegg for hvitlasert: 1 250,- (1 000,-)

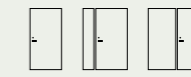
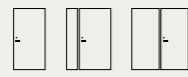

HARALD
Pris kr 5 150,- (4 120,-)



HARALD GLASS
Pris kr 8 475,- (6 780,-)



HARALD GLASS M/SIDEFELT
Pris dør med sidefelt kr 16 950,- (13 560,-)
Sidefelt glass pris kr 8 475,- (6 780,-)



**HARALD GLASS
SIDEFELT**
Pris kr 8 475,- (6 780,-)



HARALD GLASS TOFLØYET
Pris kr 16 950,- (13 560,-)



HÅKON SP5 TOFLØYET
Pris kr 16 450,- (13 160,-)



HÅKON SP10 TOFLØYET
Pris kr 16 450,- (13 160,-)



OLAV
Pris kr 4 350,- (3 480,-)



OLAV GLASS
Pris kr 8 475,- (6 780,-)



OLAV GLASS M/SIDEFELT
Pris dør med sidefelt kr 16 950,- (13 560,-)
Sidefelt glass pris kr 8 475,- (6 780,-)



**OLAV GLASS
SIDEFELT**
Pris kr 8 475,- (6 780,-)



OLAV GLASS TOFLØYET
Pris kr 16 950,- (13 560,-)



HÅKON SP10
Pris kr 8 225,- (6 580,-)



**HÅKON SP10
SIDEFELT**
Pris kr 8 225,- (6 580,-)



HÅKON SP10 M/SIDEFELT
Pris kr 16 450,- (13 160,-)

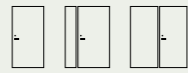

BESTILL

SVERRE
Pris kr 5 875,- (4 700,-)



BESTILL

MAGNUS
Pris kr 7 375,- (5 900,-)



BESTILL

OSCAR
Pris kr 5 875,- (4 700,-)
(Fargetillegg på farget dør)



LAGER

HARALD UBEHANDLET
Ubehandlet furu kr 2 775,- (2 220,-)



LAGER

HARALD GLASS UBEHANDLET
Ubehandlet furu kr 6 375,- (5 100,-)



LAGER

**HARALD UBEHANDLET
SIDEFELT**
Ubehandlet furu
kr 6 375,- (5 100,-)



BESTILL

SVERRE GLASS
Pris kr 10 000,- (8 000,-)



BESTILL

SVERRE GLASS M/SIDEFELT
Pris dør med sidefelt kr 20 000,- (16 000,-)



BESTILL

**SVERRE GLASS
SIDEFELT**
Pris kr 10 000,- (7 620,-)



LAGER

OLAV UBEHANDLET
Ubehandlet furu kr 2 250,- (1 800,-)



LAGER

OLAV GLASS UBEHANDLET
Ubehandlet furu kr 6 375,- (5 100,-)



LAGER

**OLAV UBEHANDLET
SIDEFELT**
Ubehandlet furu
kr 6 375,- (5 100,-)

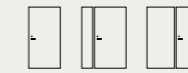

ASK

Formpresset kr 1 625,- (1 300,-)
Kompakt kr 2 625,- (2 100,-)**

ASK GLASS

Formpresset kr 5 825,- (4 660,-)**
Kompakt kr 7 150,- (5 720,-)*

ODIN

Formpresset kr 1 625,- (1 300,-)
Kompakt kr 2 625,- (2 100,-)**

ODIN GLASS

Formpresset kr 5 825,- (4 660,-)**
Kompakt kr 7 150,- (5 720,-)*



SLETT

Lettt kr 1 175,- (940,-)
Kompakt kr 2 025,- (1 620,-)



Kompakt er også lagerført i klassisk hvit

SLETT EIK

Kompakt kr 5 875,- (4 700,-)
(Kan også leveres hvitlasert)



SLETT GRÅ

Kompakt kr 3 875,- (3 100,-)



SLETT DEMPET SORT

Kompakt kr 3 875,- (3 100,-)



ODIN GLASS TOFLØYET

Formpresset kr 11 650,- (9 320,-)**
Kompakt kr 14 300,- (11 440,-)*

ODIN
SIDEFELT

Formpresset kr 5 825,-
(4 660,-)**
Kompakt kr 7 150,-
(5 720,-)*



ASK
SIDEFELT

Formpresset kr 5 825,-
(4 660,-)**
Kompakt kr 7 150,-
(5 720,-)*



TOR

Kompakt kr 3 000,- (2 400,-)



SLETT HELT GLASS

Lettt kr 4 025,- (3 220,-)
Kompakt kr 5 250,- (4 200,-)



SLETT G40

Lettt kr 3 550,- (2 840,-)
Kompakt kr 5 250,- (4 200,-)



SLETT G90

Lettt kr 4 025,- (3 220,-)
Kompakt kr 5 250,- (4 200,-)



*Kompakt er bestillingsvare. **Hvit + klassisk hvit på lager

Alle oppgitte priser er dørblad uten karm i standard hvit (NCS S 0502-Y). (Priser eks. mva. er oppgitt i parentes.)

Alle oppgitte priser er dørblad uten karm i standard hvit (NCS S 0502-Y). (Priser eks. mva. er oppgitt i parentes.)
Karmen i eik har hengsler i børstet krom. Tillegg for hvitlasert: 1 250,- (1 000,-)



MANHATTAN
kr 10 250,- (8 200,-)



BROOKLYN
kr 10 250,- (8 200,-)

SØMLØSE OVERGANGER
- SKAP ET UNIKT UTTRYKK

Glassdør med sorte aluminiumsprofiler. 6 mm herdet klart glass. Dørbredde 900mm og 1000mm. Leveres umontert. Enkel å montere for både hjemmefiksere og profesjonelle. Håndtak inkludert.



SKYVEDØRSBESLAG
kr 5 450,- (4 360,-)

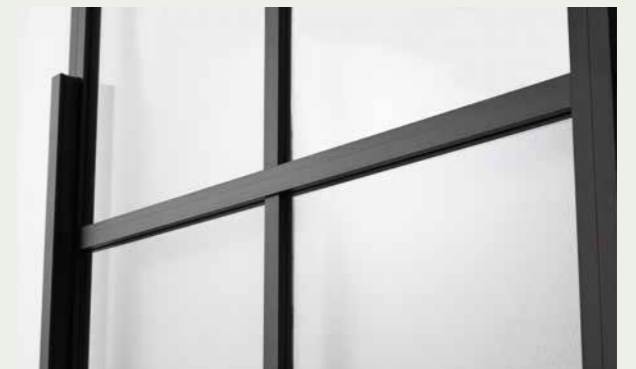



DØR: TOR FARGE HVIT

TOFLØYET DØR

De fleste inner- og ytterdørene kan bestilles som tofløyet dør. Det monteres skåtelås på det ene dørbladet.



Lengden på skåtetappen kan justeres på innsiden (før montering) ved hjelp av et skrujern.



SKYVEDØR

Skyvedør er en flott løsning der man ønsker å spare plass. Alle Harmonie innerdører kan klargjøres og leveres som skyvedør. Planlegg om du skal ha skyvedør før veggene bygges. Enkelt, rent og veldig praktisk.

Skyvedør kan monteres utenpå vegg, der det ikke er mulig å bygge døren inn i vegg, for eksempel på betongvegg. Ved bruk av tofløyet skyvedør, må man ha to skyvedørstoppere for at dørene skal lukkes/stanses riktig.

Dørbladet på skyvedøren, henger i en kraftig toppskinne med dobbelt hjulgang og tåler opptil 70 kg. Med så mange som åtte hjul, vil døren skli lett og stille når den brukes. Justeringmulighet på 14 mm i høyde etter at dørbladet er montert.



HØYDEUTSPARINGSMÅL: 213 CM

Dørblad (B x H)	62,5 x 204	72,5 x 204	82,5 x 204	92,5 x 204	102,5 x 204	112,5 x 204
-----------------	------------	------------	------------	------------	-------------	-------------

UTSPARINGSMÅL I VEGG

Bredde	130	150	170	190	210	230
Høyde	213	213	213	213	213	213

Standard mål i cm

MÅL PÅ INNERDØRER

Hvordan måler man en innerdør og hva er en standard dør? Her er noen retningslinjer å se etter.

STANDARD DØR

Mål døren og samsvarer dette med listen, er døren i standard mål.

- A) Bredde dørblad: 62,5 - 72,5 - 82,5 eller 92,5 cm
- B) Høyde dørblad: 184 - 194 eller 204 cm
- C) Høyde senter lås til nedre dørblad: 98 eller 103 cm
- D) Høyde senter øvre hengsle til øvre dørblad: 15, 20 eller 25 cm
- E) Senteravstand mellom «snap in» hengsler: 154 cm

«Snap in» hengsler ble standard på alle nye dører i 1972. Dette gjør at man kun trenger å bytte dørblad.

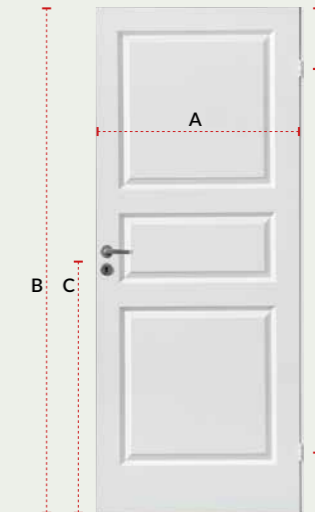

INNERDØR - ENKEL

Modul str.	Utvendig karm	Dørblad
7	69 x 189/199/209	62,5 x 184/194/204
8	79 x 189/199/209	72,5 x 184/194/204
9	89 x 189/199/209	82,5 x 184/194/204
10	99 x 199/209	92,5 x 194/204

Standard mål i cm

INNERDØR - TOFLØYET DØR / SIDEFELT

Modul str.	Utvendig karm	Dørblad (+ sidefelt)
12	119 x 199/209	72,5 (+39,8) x 194/204
13	129 x 199/209	82,5 (+39,8) x 194/204
14	139 x 199/209	92,5 (+39,8) x 194/204
15	152 x 199/209	72,5+72,5 x 194/204
17	172 x 199/209	82,5+82,5 x 194/204
19	192 x 199/209	92,5+92,5 x 194/204

Standard mål i cm

VRIDERE YTTERDØR



Denver
børstet krom
kr 750,- (600,-)



Oxford
børstet krom
kr 550,- (440,-)



Miami
børstet alu
kr 650,- (520,-)



Miami
sort alu
kr 650,- (520,-)



Porto
børstet alu
kr 650,- (520,-)



Porto
sort alu
kr 650,- (520,-)



Sylinder/dørskilt fornyer
Spesielt tilpasset for å passe
1285/2585 sylindere
kr 2 300,- (1 840,-)



Sylindersett oval
kr 1 575,- (1 260,-)

VRIDERE INNERDØR



Porto
sort alu
kr 300,- (240,-)



Porto
børstet alu
kr 300,- (240,-)



Denver
hvit
kr 525,- (420,-)



Oxford
matt messing
kr 350,- (280,-)



Matt
messing
kr 350,- (280,-)



Lexington
polert messing
kr 975,- (780,-)



Lexington
bronse
kr 975,- (780,-)



Lexington
sort
kr 975,- (780,-)



Torino
polert messing
kr 325,- (260,-)

INFORMASJON YTTERDØRER

SLAGRETNING PÅ YTTERDØREN

Slagretningen på døren er alltid der man kan se hengslene.

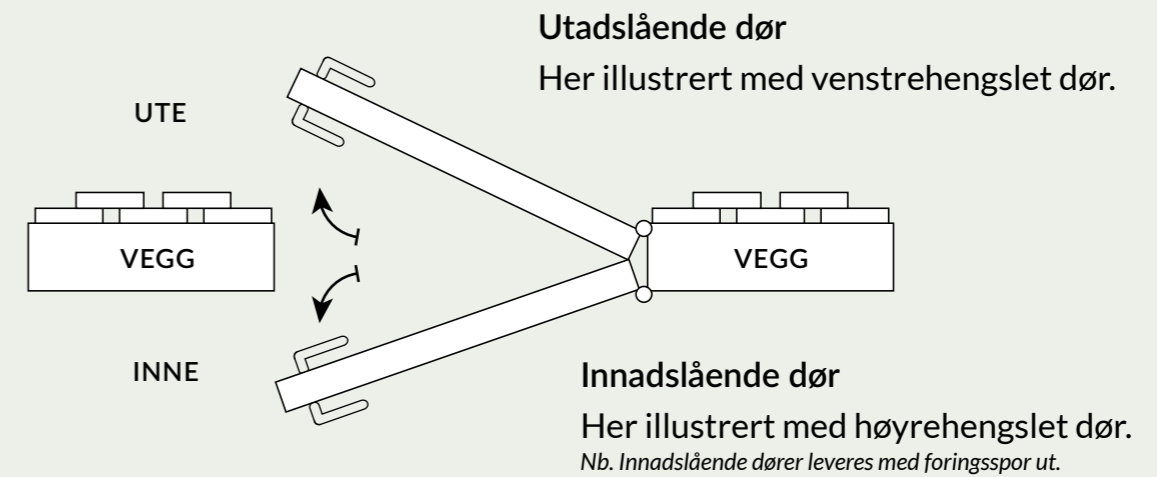

POLERING AV YTTERDØR

For å ivareta produktets holdbarhet, og langtidsbeskyttelse, anbefaler vi å benytte Harmonie poleringsmiddel for polering / voksing 1-2 ganger i året.

Dette er viktig for at garantien på døren skal opprettholdes.

Se gjerne vår «Tips til vedlikehold» film på vår YouTube kanal.

HENGLER TIL YTTERDØREN

Alle ytterdører leveres med justerbare hengsler hvor man enkelt kan side- og høydejustere døren. Standard med bakkantsikring. Det er også mulig å bestille skjulte hengsler.

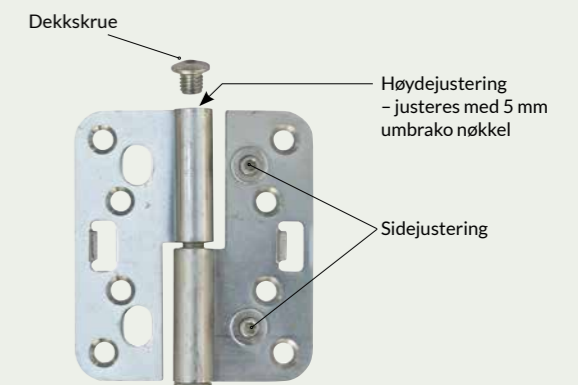

SKJULTE HENGLER

Bestiller man skjulte hengsler må man ta forbehold om at disse bygger 10-15 mm på utsiden av karm. Dørene leveres da også med adjufix karmhylser.

Skjulte hengsler per dør kr 5 650,- (4 520,-)

VELG DEN FARGEN DU ØNSKER

Du kan selvsagt få akkurat den NCS S fargen du ønsker på din dør. Her ser dere dørene i våre nye Koi-farger – vi digger det!



NCS S 5040-G40Y NCS S 4550-R80B NCS S 2020-R10B NCS S 5030-G90Y NCS S 3560-Y20R

FARGELIKHET

Farger kan variere avhengig av malingstype, underlag, materialer, påføringsmetode og lys. Vi bruker NCS S (Natural Colour System) som standard for fargebeskrivelse - Europas mest brukte system. Selv om vi garanterer at NCS S-fargene ligger innenfor standardens toleransegrenser, kan små nyanseforskjeller forekomme. NCS S-koder er standardiserte, mens NCS-koder uten «S» ikke er det. Dette gjør at vi i Harmonie ikke kan garantere fargelighet med andre produsenter.



STANDARD MÅL PÅ YTTERDØRER

Hva er standard dør? Er dine utvendige karm-mål som på listen, samsvarer de med standard mål. Alle mål i cm.

YTTERDØR		SIDEFELT	TOFLØYET DØR		BOD/HYTTE
Utv.karm	Dørblad	28,5 x 198,5	Utv. karm	Dørblad	78,5 x 188,5
88,5 x 198,5	82,5 x 194	28,5 x 208,5	158,5 x 198,5	76,0+76,0 x 194	78,5 x 198,5
88,5 x 208,5	82,5 x 204	38,5 x 198,5	158,5 x 208,5	76,0+76,0 x 204	78,5 x 208,5
98,5 x 198,5	92,5 x 194	38,5 x 208,5	178,5 x 198,5	86,0+86,0 x 194	88,5 x 188,5
98,5 x 208,5	92,5 x 204		178,5 x 208,5	86,0+86,0 x 204	88,5 x 198,5
108,5 x 208,5	102,5 x 204		198,5 x 198,5	96,0+96,0 x 194	88,5 x 208,5
			198,5 x 208,5	96,0+96,0 x 204	98,5 x 198,5
					98,5 x 208,5

DIVERSE TILLEGG YTTERDØRER

Beskrivelse	Pris eks. mva.	Pris inkl. mva.
Diverse tillegg:		
Dørkikkert (montert)	840,-	1 050,-
Innadslående	2 020,-	2 525,-
Sparkeplate rustfritt stål (per side)	1 320,-	1 650,-
Monteringssett (20 stk. kiler/12 stk. skruer)	240,-	300,-
EI30/38 db	På forespørsel	På forespørsel
Spesialstørrelser/farger:		
Farger per dør/sidefelt	2 760,-	3 450,-
Toside-farget	5 500,-	6 875,-
Ikke standard mål		
Tofløyet dør, str. 160/180/200 cm	+50% av dørens pris	+50% av dørens pris
1 1/2 fløyet dør, str. 130/140 cm	Enkelt dør x 2,5	Enkelt dør x 2,5
	Enkelt dør x 2,5	Enkelt dør x 2,5
Lås og beslag:		
Likelås per dør	960,-	1 200,-
Ekstra sikkerhetslås 90001, montert	3 700,-	4 625,-
Låskasse (560) smekklås		
Skjulte hengsler per dør	980,-	1 225,-
EL-Step 40/ ST 4009	4 520,-	5 650,-
Frest for Elektrisk sluttstykke	9 760,-	12 200,-
Dørstopper	1 440,-	1 800,-
Dørpumpe Dorma TS 83	260,-	325,-
	3 340,-	4 175,-
Glass (utenom standard):		
Frostet	1 740,-	2 175,-
Cotswold	860,-	1 075,-
Klart	860,-	1 075,-
Sotet	860,-	1 075,-
Listral	860,-	1 075,-
Marianne døren:		
Sotet glass m/blyinnfatning (per glass)	1 660,-	2 075,-



GENERELT OM YTTERDØRENE

- 78 mm tykt dørblad
- 115 mm malt karm
- 3 stk hengsler
- 3- og 4-lags glass
- De fleste modeller kan også leveres i tett utgave. Da til lik pris som med glass.



DIVERSE TILLEGG BOD- OG HYTTEDØRER

Beskrivelse	Pris eks. mva.	Pris inkl. mva.
Diverse tillegg:		
Sparkeplate (innvendig)	1 320,-	1 650,-
Uten sparkeplate	+10%	+10%
Dørkikkert (montert)	840,-	1 050,-
Innadslående	2 020,-	2 525,-
Spesialstørrelser:		
Ikke standard mål	+50% av dørens pris	+50% av dørens pris
Tofløyet dør, str. 160/180/200 cm	Enkelt dør x 2,5	Enkelt dør x 2,5
Lås og beslag:		
Likelås per dør	960,-	1 200,-
Dørpumpe Dorma TS 83		
	3 340,-	4 175,-
Glass:		
Panel/bod dører leveres kun med klart isolerglass.		

GENERELT OM BOD- OG HYTTEDØRENE

- Låskasse: ASSA 565
- Sylinder: TrioVing D1245
- 92 mm karm
- 3 stk justerbare hengsler (190 cm dør har 2 stk hengsler)
- 2-lag isoler glass

PRISTILLEGG INNERDØRER

Beskrivelse	Pris eks. mva.	Pris inkl. mva.
Skyvedør:		
Skyvedørsblad m/ring og skåler	440,-	550,-
Skyvedørskarm hvitmalt*	3 320,-	4 150,-
Skyvedørskarm klassisk hvit	3 320,-	4 150,-
Skyvedørskarm dempet sort/grå	4 980,-	6 225,-
Hvitmalte dørsett og utforinger		
Dørsett 12x58 mm - Slett (sett til en dørside)	240,-	300,-
Dørsett 12x70 mm - Slett (sett til en dørside)	260,-	325,-
Dørsett og utforinger dempet sort:		
12x58 mm - Slett (sett til en dørside)	400,-	500,-
Utforing 18x045x220 mm	480,-	600,-
Utforing 18x070x220 mm	740,-	925,-
Karm 92mm:		
Sidevang hvitmalt	560,-	700,-
Sidevang hvitmalt m/pakning*	860,-	1 075,-
Sidevang hvitmalt (tofløyet)	560,-	700,-
Sidevang hvitmalt (tofløyet) m/pakning*	860,-	1 075,-
Sidevang grå og dempet sort m/pakning	1 360,-	1 700,-
Sidevang grå og dempet sort (tofløyet) m/pakning	1 360,-	1 700,-
Sidevang eik m/pakning	2 380,-	2 975,-
Sidevang eik (tofløyet) m/pakning	3 080,-	3 850,-
Sidevanger hvitlasert eik (tillegg)	720,-	900,-
Toppstykke hvitmalt	160,-	200,-
Toppstykke hvitmalt m/pakning*	220,-	275,-
Toppstykke hvitmalt (tofløyet)	400,-	500,-
Toppstykke hvitmalt (tofløyet) m/pakning*	540,-	675,-
Toppstykke grå og dempet sort m/pakning	600,-	750,-
Toppstykke grå og dempet sort (tofløyet) m/pakning	860,-	1 075,-
Toppstykke eik m/pakning	1 060,-	1 325,-
Toppstykke eik (tofløyet) m/pakning	1 360,-	1 700,-
Toppstykke i hvitlasert eik (tillegg)	320,-	400,-
Terskel eik (22, 14, 9mm)	120,-	150,-
Terskel eik tofløyet (22, 14mm)	220,-	275,-
Terskel hvitlasert eik (22, 14, 9mm)	280,-	350,-
Terskel hvitlasert eik tofløyet (14mm)	640,-	800,-
Terskel dempet sortlasert eik (14, 9mm)	280,-	350,-
Terskel dempet sortlasert eik tofløyet (14mm)	640,-	800,-
Karm 122mm:		
Hvitmalt m/pakning <i>(kun til enkel dør)</i>	2 020,-	2 525,-
Spesialstørrelser:		
Ikke standard mål	+ 50% av dørens pris	+ 50% av dørens pris
Spesialstørrelser over m22/eller bredde m 11	+ 70% av dørens pris	+ 70% av dørens pris
Lås og beslag:		
Låskasse 2016	720,-	900,-
Sylinder: Dorma 400A/TrioVing D1245	800,-	1 000,-
Toalettgarnityr (matt krom og sort)	600,-	750,-
Glass (utenom standard):		
Sotet	960,-	1 200,-
Cotswold	1 700,-	1 360,-
Frostet	1 920,-	2 400,-
Fargetillegg på spesialfarge NCS S:		
Lett, kompakt, formpresset (pr. dørblad)	1 500,-	1 875,-
Massiv Olav, Harald, Line (pr. dørblad)	2 100,-	2 625,-
Karm (pr. stk.)	600,-	750,-
Klassifiserte dører	2 260,-	2 825,-

* Finnes både som hvit og klassisk hvit

GENERELT OM INNERDØRENE

- 40 mm tykt dørblad
- 2 stk. snap-in hengsler
- Låskasse 2014
- 92 mm karm (tillegg)
- 122 mm karm (tillegg)

STANDARD MÅL PÅ INNERDØRER

Hva er standard dør? Er dine utvendige karm-mål, og dørbladsmål som på listen, samsvarer de med standard mål. Alle mål i cm.

STANDARD INNERDØRER

Utv. karm	Dørblad
69 x 199	62,5 x 194
69 x 209	62,5 x 204
79 x 199	72,5 x 194
79 x 209	72,5 x 204
89 x 199	82,5 x 194
89 x 209	82,5 x 204
99 x 199	92,5 x 194
99 x 209	92,5 x 204

STANDARD KLASSIFISERTE

Hva er standard dør? Er dine utvendige karm-mål som på listen, samsvarer de med standard mål. Alle mål i cm.

Utv. karm	
89 x 199	99 x 199
89 x 209	99 x 209

KARM TIL INNERDØREN

Ved bruk av pakning i karm vil man få en bedre åpne-/ lukkefølelse samtidig som dette gir en lyddempende effekt. Karmdimensjon: 42x92/122 mm. Ved 4 tommers innvendig reisverk, velg 122mm karm.

STANDARDFARGER TIL INNERDØRENE

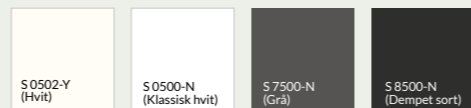

Noen dører er lagerført både som hvit og klassisk hvit uten pristillegg. Modeller som ikke er lagerført i dette, får pristillegg på bestilling av klassisk hvit. Line 1-speil, Line helt glass, 3-speil og Line 3 glass og Slett Kompakt lagerføres i grå S-7500-N og i dempet sort S-8500-N og har et fargetillegg.

LAGERFØRTE YTTERDØRER

X = LAGERFØRTE DØRER

DØRNAVN	FARGE	GLASS	80X190 H/V	80X200 H/V	80X210 H/V	90X190 H/V	90X200 H/V	90X210 H/V	100X200 H/V	100X210 H/V	110X210 H/V
OSLO	Hvit	Klart					x	x		x	x
TØNSBERG	Hvit							x		x	x
KATRINE	Hvit	Sotet					x	x		x	
KARINE	Hvit	Sotet					x	x		x	
VERA	Hvit	Klart					x	x		x	
UTVIK	Hvit	Klart								x	
MØRE	Hvit	Klart					x	x		x	
SOTRA	Hvit	Cotswold					x	x		x	
MONICA	Hvit	Sotet						x		x	
HELLE	Hvit	Sotet						x		x	
MARIANNE	Hvit	Sotet m/messing								x	
SARA	Hvit	Cotswold					x	x		x	
ANDREA	Hvit	Cotswold								x	
STRAND	Hvit	Sotet						x		x	x
MIE	Hvit	Sotet					x	x		x	x
INA	Hvit	Klart	x	x	x	x	x	x	x	x	
SIV	Hvit	Cotswold	x	x	x	x	x	x	x	x	
SILJE	Hvit		x	x	x	x	x	x	x	x	
GAUSDAL	Hvit	Klart				x	x	x			
NORA	Hvit	Klart					x	x	x	x	
SISEL	Hvit						x	x	x	x	

LAGERFØRTE I GRÅ (NCS S-7500-N)

DØRNAVN	TYPE	GLASS	90X210	100X210
OSLO	Ytterdør	Klart	x	x
TØNSBERG	Ytterdør		x	x
STRAND	Ytterdør	Sotet	x	x

LAGERFØRTE I DEMPET SORT (NCS S-8500-N)

DØRNAVN	TYPE	GLASS	90X210	100X210	110X210
TØNSBERG	Ytterdør		x	x	x
STRAND	Ytterdør	Sotet	x	x	x

LAGERFØRTE SIDEFELT

SIDEFELT	FARGE	GLASS	30X200	30X210	40X200	40X210	50X200	50X210
MARIANNE	Hvit	Sotet m/messing				x		
HELT GLASS UTEN HENGSLER	Hvit	Sotet, klart og Cotswold	x	x	x	x		
HELLE	Hvit	Sotet		x		x		
FASTKARM	Hvit / Sort	Klart / Sotet	x	x	x	x	x	x

LAGERFØRTE BOD- OG HYTTEDØRER

DØRNAVN	FARGE	GLASS	80X190 H/V	80X200 H/V	80X210 H/V	90X190 H/V	90X200 H/V	90X210 H/V	100X210 H/V
BODDØR TETT	Ubehandlet furu		x	x	x	x	x	x	x
BODDØR GLASS	Ubehandlet furu	Klart		x			x	x	

GLASS

Ytterdører leveres med opptil 4-lags glass. Foruten standard glasstype som står nevnt ved hver dør, kan dørene bestilles i følgende glasstyper:



Glasstypene er fotografert med en sort logo bak for å illustrere gjennomskinnethet.

X = LAGERFØRTE DØRER

DØRNAVN	TYPE	GLASS	70X190	70X200	70X210	80X190	80X200	80X210	90X200	90X210	100X200	100X210
HARALD TETT	Massiv, hvit			x	x		x	x	x	x		
HARALD GLASS	Massiv, hvit	Klart					x	x	x	x		
OLAV TETT	Massiv, hvit			x	x		x	x	x	x		
OLAV GLASS	Massiv, hvit	Klart					x	x	x	x		
LINE 1 SPEIL	Massiv, hvit*		x	x	x	x	x	x	x	x		x
LINE 3 SPEIL	Massiv, hvit*		x	x	x	x	x	x	x	x		x
LINE HELT GLASS	Massiv, hvit*	Klart					x	x	x	x		x
ODIN TETT	Formpr., hvit		x	x	x	x	x	x	x	x	x	x
ODIN TETT	Kompakt, hvit*		x	x	x	x	x	x	x	x	x	x
ODIN GLASS	Formpr., hvit*	Klart					x	x	x	x		x
ASK TETT	Formpr., hvit		x	x	x	x	x	x	x	x	x	x
ASK TETT	Kompakt, hvit*		x	x	x	x	x	x	x	x		x
ASK GLASS	Formpr., hvit*	Klart					x	x	x	x	x	x
TOR KOMPAKT	Hvit*			x	x		x	x	x	x	x	x
SLETT LETT	Hvit			x	x	x	x	x	x	x	x	x
SLETT KOMPAKT	Hvit*			x	x		x	x	x	x		x
SLETT LETT H.GL	Hvit	Klart					x	x	x	x		

* Dører lagerført i både hvit og klassisk hvit uten tillegg i pris.

LAGERFØRTE SIDEFELT

SIDEFELT TIL INNERDØRER	TYPE	GLASS	40X200	40X210	80X200	80X210	90X200	90X210
HARALD SIDEFELT	Massiv, hvit	Klart	x	x	x	x	x	x
OLAV SIDEFELT	Massiv, hvit	Klart	x	x	x	x	x	x
LINE HELT GLASS SIDEFELT	Massiv, hvit*	Klart	x	x	x	x	x	x
ODIN SIDEFELT	Formpr., hvit*	Klart	x	x	x	x	x	x
ASK SIDEFELT	Formpr., hvit*	Klart	x	x	x	x	x	x

* Sidefelt lagerført i både hvit og klassisk hvit uten tillegg i pris.

LAGERFØRTE KLASSIFISERTE DØRER

DØRNAVN	TYPE	KLASSE	80X200	80X210	90X200	90X210	100X200	100X210
KLIMA SLETT	Hvit	EI30/35dB			x	x		x
SLETT BRANN/LYD	Hvit	EI30/35dB	x	x	x	x	x	x
SLETT BRANN	Hvit	EI30	x	x	x	x	x	x
SLETT MASSIV	Hvit		x	x	x	x		x

LAGERFØRTE BADSTUDØRER

DØRNAVN	TYPE	GLASS	70X190
HELT GLASS	Ubeh. furu	Bronsjer	x

IKKE LAGERFØRTE MODELLER HAR 6-8 UKER LEVERINGSTID

LAGERFØRTE DØRER I GRÅ (NCS S-7500-N)

DØRNAVN	TYPE	GLASS	70X190	70X200	70X210	80X190	80X200	80X210	90X200	90X210	100X200	100X210
LINE 1 SPEIL	Innerdør		x	x	x	x	x	x	x	x		
LINE HELT GLASS	Innerdør	Klart					x	x	x	x		
LINE 3 SPEIL	Innerdør		x	x	x	x	x	x	x	x		
LINE 3 GLASS	Innerdør	Klart					x	x	x	x		
SLETT KOMPAKT	Innerdør			x	x		x	x	x	x		x

LAGERFØRTE SIDEFELT I GRÅ (NCS S-7500-N)

SIDEFELT TIL INNERDØRER	TYPE	GLASS	40X200	40X210	80X200	80X210	90X200	90X210
LINE HELT GLASS	Massiv	Klart	x	x	x	x	x	x
LINE 3 GLASS	Massiv	Klart	x	x	x	x	x	x

LAGERFØRTE DØRER I DEMPET SORT (NCS S-8500-N)

DØRNAVN	TYPE	GLASS	70X190	70X200	70X210	80X190	80X200	80X210	90X200	90X210	100X200	100X210
LINE 1 SPEIL	Innerdør			x	x		x	x	x	x		x
LINE HELT GLASS	Innerdør	Klart					x	x	x	x		
SLETT KOMPAKT	Innerdør			x	x		x	x	x	x		x

LAGERFØRTE SIDEFELT I DEMPET SORT (NCS S-8500-N)

SIDEFELT TIL INNERDØRER	TYPE	GLASS	40X200	40X210	80X200	80X210	90X200	90X210
LINE HELT GLASS	Massiv	Klart	x	x	x	x	x	x

LAGERFØRTE UTENPÅLIGGENDE SKYVEDØRER + SKYVEDØRSSKINNER

UTENPÅLIGGENDE SKYVEDØRER	TYPE	GLASS	90X213,3	100X213,3
MANHATTAN	Sort aluminium	Klart	x	x
BROOKLYN	Sort aluminium	Klart	x	x

UTENPÅLIGGENDE SKYVEDØRSSKINNE	TYPE	200X25
SKYVEDØRSSKINNE	Sort aluminium	x

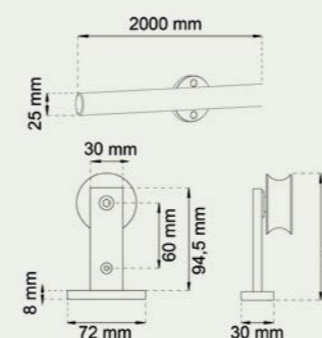
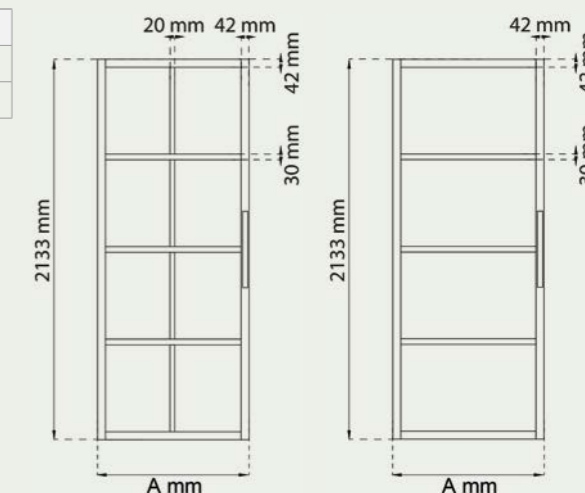



HARMONIE

Harmonie Norge AS
E-post: salg@harmonie.no
www.harmonie.no



DIN FORHANDLER:

Priser gjelder fra 01.04.2025. Med forbehold om trykkfeil.
Skann Qr-kode for å se katalogen på nett



 GÅ TIL BROSJYRE

