

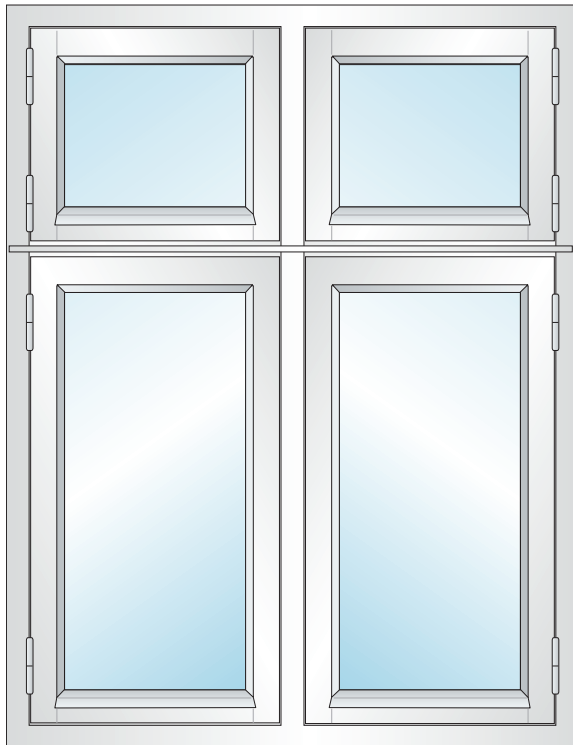

HARMONIE

MONTERING AV HARMONIE

# VINDU



## FØR MONTERING

Kontroller att du har fått riktig produkt og fri for skader. Monter ikke et defekt produkt uten avtale med Harmonie. Eventuell skade SKAL fotograferes før montering. Monteres et skadet produkt, dekkes ikke utgifter vedrørende bytte av produkt.

**Vær nøyaktig, og husk at feilmontering gir dårlig funksjon!**

## MONTERING AV VINDUET

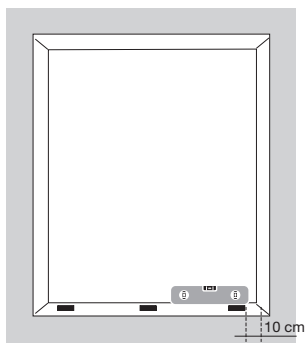

1

Påse at underlaget er i vater og i riktig høyde. Klossene plasseres 10 cm fra stender og bør være fra 12 til 14 mm høye. Ved vindu med bredde over 100 cm, legges det også en kloss i midten av vindusrammen.

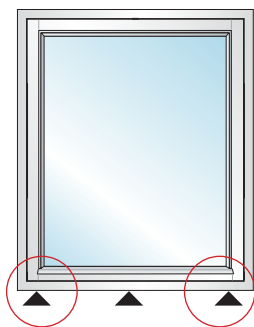

Klosser under karmside  
max 10 cm fra karmkant

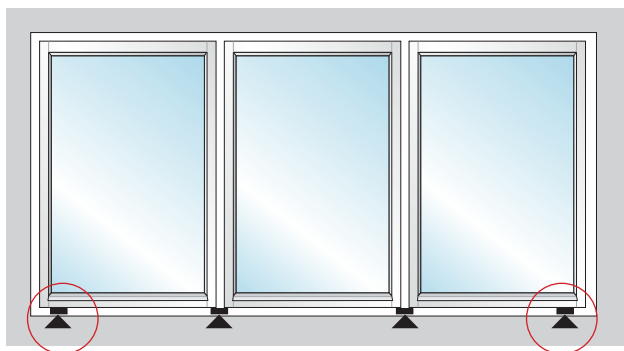

Husk klosser under  
karmpost

# HARMONIE

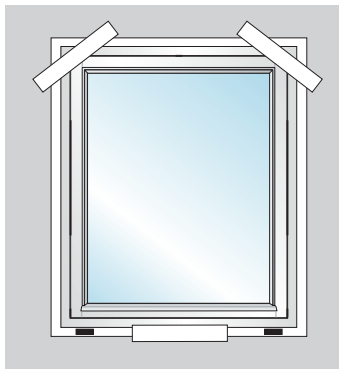

**2**

Monter sikkerhets klosser utvendig så ikke vinduet faller ut ved montering.

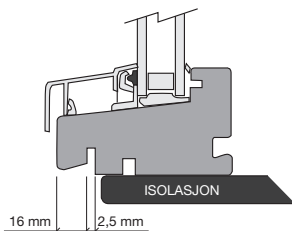

**3**

Bredden på sporet til vannbrettet er 2,5 mm bredt.

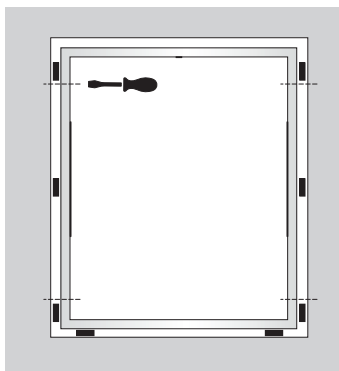

**4**

Skru fast øverste skruer på begge sider, juster resten av karmen slik at glipen blir jevn rundt hele vinduet. Skru fast resterende skruer i karmen.

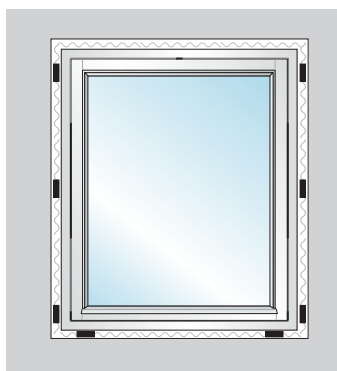

**5**

Isoler tomrommet mellom stender og karm med steinull eller glassvatt. Husk at det må være en diffusjons-åpen tetting utvendig og diffusjons-tett tetting innvendig.

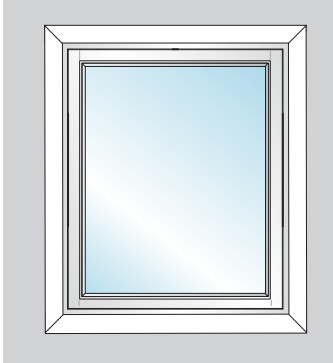

**6**

Fór ut karmen og sett på lister innvendig og tett utsiden.

*Lykke til med monteringen av ditt nye Harmonie vindu.*

## RENGJØRING / VEDLIKEHOLD

Smøring av bevegelige deler på beslaget 2 ganger pr år med tynn olje.  
Trenger vinduet og males så må treverket være tørt, ikke over 14% fuktighet.

Benytt vannbasert maling, følg malingsprodusenten sin anvisning.

Påse at det ikke kommer maling på tetningslister eller beslag.



# HARMONIE

Harmonie Norge AS

[WWW.HARMONIE.NO](http://WWW.HARMONIE.NO)